



Grayhill, Inc.

62S11-M5-020CH

ಭಾಗದ ಸಂಖ್ಯೆ:

62S11-M5-020CH

ತಯಾರಕ / ಬ್ರಾಂಡ್:

Grayhill, Inc.

ಉತ್ಪನ್ನ ವಿವರಣೆ:

ROTARY ENCODER OPTICAL 32PPR

ಡೇಟಾಶೀಟ್ಗಳು:

 62S11-M5-020CH.pdf

ರೋಹ್ಸ್ ಸ್ಥಿತಿ

 ಲೀಡ್ ಫ್ರೀ / ರೋಹ್ಸ್ ಕಾಂಪ್ಲಿಯೆಂಟ್

ರಿಂದ ಶಿಪ್

ಕಾಂಗ್ ಕಾಂಗ್

ಸಾಗಣೆ ಮಾರ್ಗ

DHL/Fedex/TNT/UPS/EMS

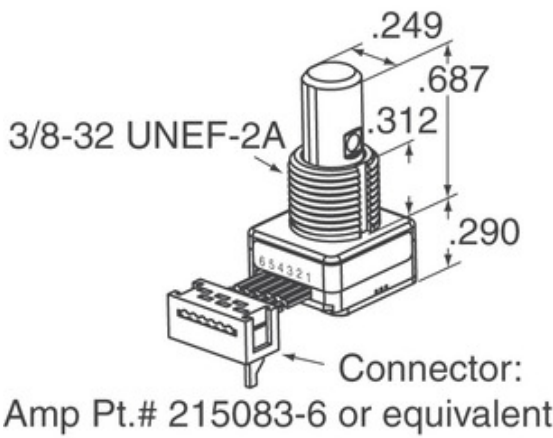

Connector:
Amp Pt.# 215083-6 or equivalent

[ಉದ್ಧರಣಕ್ಕಾಗಿ ವಿನಂತಿಸಿ](#)

ಚಿತ್ರವು ಪ್ರತಿನಿಧಿಸುತ್ತದೆ. ಉತ್ಪನ್ನ ವಿವರಗಳಿಗಾಗಿ ವಿಶೇಷಣಗಳನ್ನು ನೋಡಿ.









62S11-M5-020CH ನ ವಿವರಣೆಗಳು

ಭಾಗದ ಸಂಖ್ಯೆ	62S11-M5-020CH
ತಯಾರಕ	Grayhill, Inc.
ವಿವರಣೆ	ROTARY ENCODER OPTICAL 32PPR
ಮುಕ್ತ ಸ್ಥಿತಿ / ರೋಹ್ಸ್ ಸ್ಥಿತಿಗೆ ದಾರಿ ಮಾಡಿಕೊಡಿ	ಲೀಡ್ ಫ್ರೀ / ರೋಹ್ಸ್ ಕಾಂಪ್ಲಿಯೆಂಟ್
ಮಾಹಿತಿಯ ಕಾಗದ	 62S11-M5-020CH.pdf
ವೋಲ್ಟೇಜ್ - ಸರಬರಾಜು	5V
ಮುಕ್ತಾಯ ಶೈಲಿ	Cable with Connector
ಸರಣಿ	62S
ತಿರುಗುವಿಕೆ ಲೈಫ್ (ಸೈಕಲ್ಸ್ ಮಿನ್)	1M
ಪ್ರತಿ ಕ್ರಾಂತಿಗೆ ಬೀಳಿಕಾಲುಗಳು	32
ಔಟ್ಪುಟ್ ಕೌಂಟಿಂಗ್	Quadrature (Incremental)
ಇತರ ಹೆಸರುಗಳು	62S11M5020CH
ದೃಷ್ಟಿಕೋನ	Vertical
ಆರೋಹಿಸುವಾಗ ಕೌಂಟಿಂಗ್	Panel Mount
ತೇವಾಂಶ ಸೂಕ್ಷ್ಮತೆ ಮಟ್ಟ (MSL)	1 (Unlimited)
ತಯಾರಕ ಸ್ಟ್ಯಾಂಡರ್ಡ್ ಲೀಡ್ ಟೈಮ್	8 Weeks
ಮುಕ್ತ ಸ್ಥಿತಿ / ರೋಹ್ಸ್ ಸ್ಥಿತಿಗೆ ದಾರಿ ಮಾಡಿಕೊಡಿ	Lead free / RoHS Compliant
ಎನ್ಕೋಡರ್ ಪ್ರಕಾರ	Optical
ಪತ್ತೆ	Yes
ಸ್ವಿಚ್ಚಲ್ಲಿ ನಿರ್ಮಿಸಲಾಗಿದೆ	Yes
ಆಕ್ಸಿಜನ್‌ರ ಟೈಪ್	1/4" Dia Flatted End

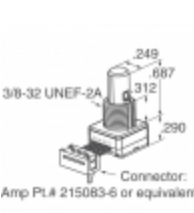
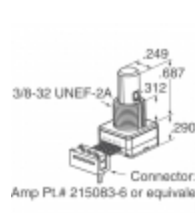
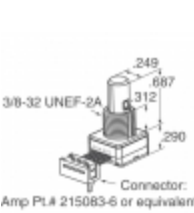
ಸಂಬಂಧಿತ ಟ್ಯಾಗ್‌ಗಳು

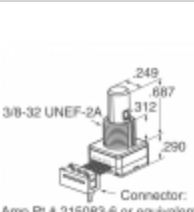
Grayhill, Inc. 62S11-M5-020CH	62S11-M5-020CH ವಿತರಕ	62S11-M5-020CH ಸರಬರಾಜುದಾರ
62S11-M5-020CH ಚಿತ್ರ	62S11-M5-020CH ಪಿಕ್ಚರ್ಸ್	62S11-M5-020CH ಚಿತ್ರ
62S11-M5-020CH PDF ಡೇಟಾಶೀಟ್	62S11-M5-020CH ಡೇಟಾಶೀಟ್ ಡೌನ್‌ಲೋಡ್ ಮಾಡಿ	62S11-M5-020CH ಡೇಟಾಶೀಟ್
62S11-M5-020CH ಸ್ಟಾಕ್	62S11-M5-020CH ಖರೀದಿಸಿ	Grayhill, Inc. 62S11-M5-020CH ಅನ್ನು ಖರೀದಿಸಿ
Grayhill, Inc. 62S11-M5-020CH	Grayhill, Inc. ಸರಬರಾಜುದಾರ	Grayhill, Inc. ವಿತರಕ
Grayhill, Inc. 62S11-M5-020CH	Grayhill Inc. 62S11-M5-020CH	

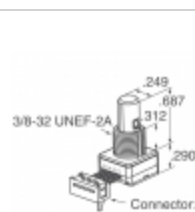
ಸಂಬಂಧಿತ ಉತ್ಪನ್ನಗಳು

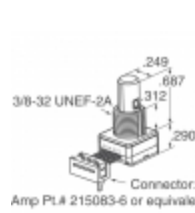
 <p>62S11-M5-040C ತಯಾರಕರು: Grayhill, Inc. ವಿವರಣೆ: ROTARY ENCODER OPTICAL 32PPR ಉಪಲಬ್ಧವಿದೆ: Out stock</p> <p>RFQ</p>	 <p>62S11-M5-020C ತಯಾರಕರು: Grayhill, Inc. ವಿವರಣೆ: ROTARY ENCODER OPT 32PPR 2" CBL ಉಪಲಬ್ಧವಿದೆ: Out stock</p> <p>RFQ</p>
 <p>62S11-M0-PV ತಯಾರಕರು: Grayhill, Inc. ವಿವರಣೆ: ROTARY ENCODER OPTICAL 32PPR ಉಪಲಬ್ಧವಿದೆ: Out stock</p> <p>RFQ</p>	 <p>62S11-M5-030CH ತಯಾರಕರು: Grayhill, Inc. ವಿವರಣೆ: ROTARY ENCODER OPTICAL 32PPR ಉಪಲಬ್ಧವಿದೆ: Out stock</p> <p>RFQ</p>
 <p>62S11-M0-200S ತಯಾರಕರು: Grayhill, Inc. ವಿವರಣೆ: ROTARY ENCODER OPTICAL 32PPR ಉಪಲಬ್ಧವಿದೆ: Out stock</p> <p>RFQ</p>	 <p>62S11-M5-050C ತಯಾರಕರು: Grayhill, Inc. ವಿವರಣೆ: ROTARY ENCODER OPT 32PPR 5" CBL ಉಪಲಬ್ಧವಿದೆ: 558 pcs</p> <p>RFQ</p>
 <p>62S11-M5-030C ತಯಾರಕರು: Grayhill, Inc. ವಿವರಣೆ: ROTARY ENCODER OPTICAL 32PPR ಉಪಲಬ್ಧವಿದೆ: Out stock</p> <p>RFQ</p>	 <p>62S11-M0-210SH ತಯಾರಕರು: Grayhill, Inc. ವಿವರಣೆ: ROTARY ENCODER OPT 32PPR 20" CBL ಉಪಲಬ್ಧವಿದೆ: Out stock</p> <p>RFQ</p>
 <p>62S11-M5-020S ತಯಾರಕರು: Grayhill, Inc. ವಿವರಣೆ: ROTARY ENCODER OPTICAL 32PPR ಉಪಲಬ್ಧವಿದೆ: Out stock</p> <p>RFQ</p>	 <p>62S11-M5-020SH ತಯಾರಕರು: Grayhill, Inc. ವಿವರಣೆ: ROTARY ENCODER OPT 32PPR 2" CBL ಉಪಲಬ್ಧವಿದೆ: Out stock</p> <p>RFQ</p>
 <p>62S11-M0-P ತಯಾರಕರು: Grayhill, Inc. ವಿವರಣೆ: ROTARY ENCODER OPTICAL 32PPR ಉಪಲಬ್ಧವಿದೆ: Out stock</p> <p>RFQ</p>	 <p>62S11-M0-PH ತಯಾರಕರು: Grayhill, Inc. ವಿವರಣೆ: ROTARY ENCODER OPTICAL 32PPR ಉಪಲಬ್ಧವಿದೆ: Out stock</p> <p>RFQ</p>

ಕೃತಿಸ್ವಾಮ್ಯ © 2020 ಎಲೆಕ್ಟ್ರಾನಿಕ್ ಘಟಕಗಳ ವಿಶ್ವಾಸಾರ್ಹ ವಿತರಕ - Ocean-Components.com

ಇ-ಮೇಲ್: Info@Ocean-Components.com

ವಿಳಾಸ: Room 2102, Connaught Commercial Building, 185 Wan Chai Rd, Wan Chai, Hong Kong

